



EC885

DEDICA ARTE

MACCHINA DA CAFFÈ

COFFEE MAKER

MACHINE À CAFÉ

KAFFEEMASCHINE

KOFFIEZETAPPARAAT

CAFETERA

MÁQUINA DE CAFÉ

ΜΗΧΑΝΗ ΓΙΑ ΚΑΦΕ

KAFFEMASKIN

KAFFEMASKIN

KAFFEMASKINE

KAHVINKEITIN

ΚΟΦΕΜΑШИΝΑ

ΚΟΦΕ ЖАСАҒЫШ

KÁVÉFŐZŐGÉP

KÁVOVAR

KÁVOVAR

EKSPRES DO KAWY

ΚΑΦΕ ΜΑШИΝΑ

CAFETIERA

APARAT ZA KAVU

APARAT ZA KAVO

КАВОВАРКА

APARAT DE PREPARAT CAFEA

ماكينة قهوة

DeLonghi

IT

pag. 6

NO

sid. 75

SK

str. 142

EN

page 14

SV

sid. 83

PL

str. 150

FR

pag. 23

DA

sid. 91

BG

стр. 158

DE

S. 31

FI

siv. 99

RO

pag. 167

NL

pag. 40

RU

стр. 107

HR

str. 176

ES

pág. 49

KZ

116-бет

SL

pag. 184

PT

pág. 57

HU

old. 126

UK

строл. 192

EL

σελ 66

CS

str. 134

TR

sayfa. 201

AR

2â

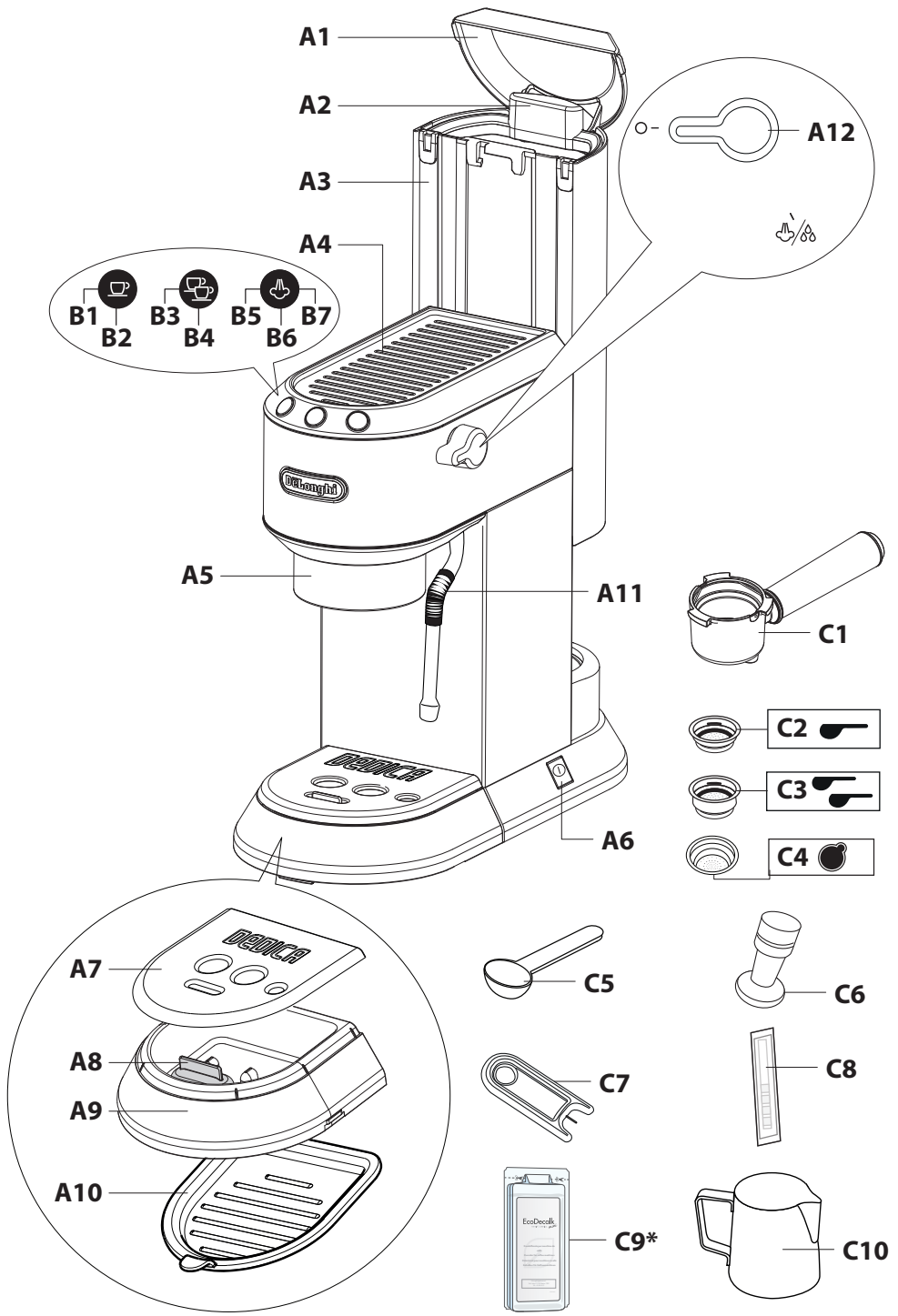

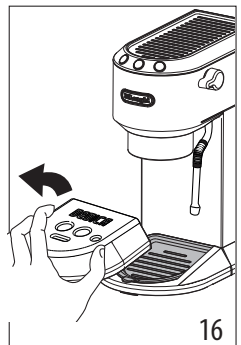
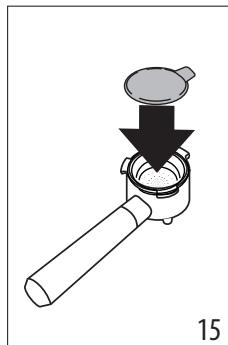
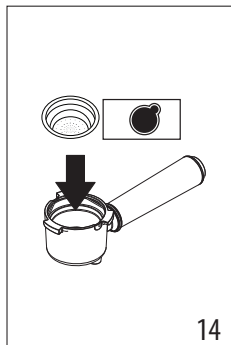
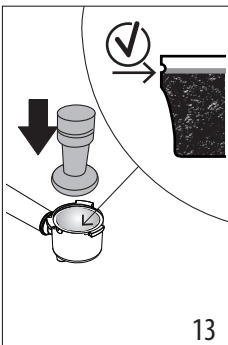
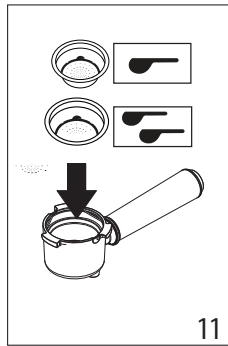
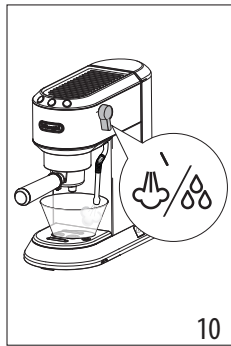
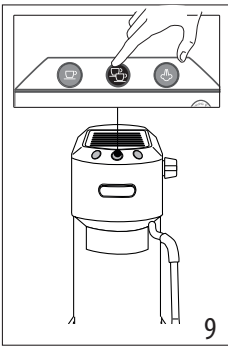
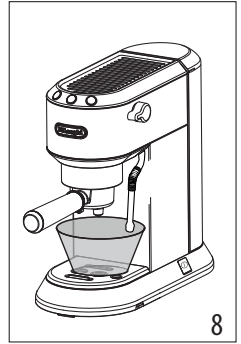
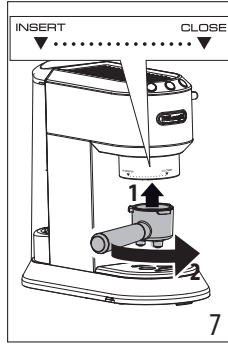
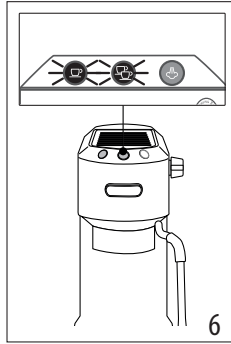
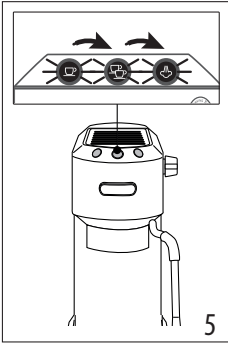
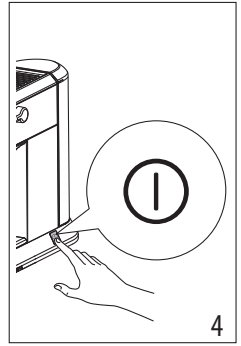
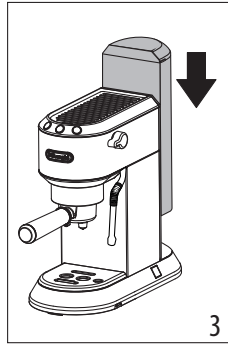
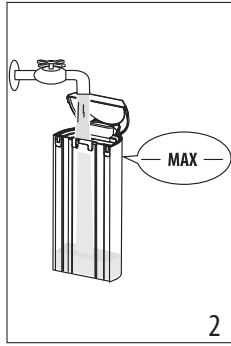
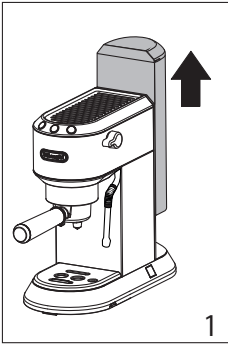

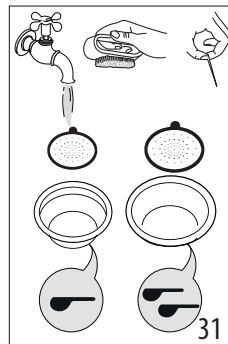
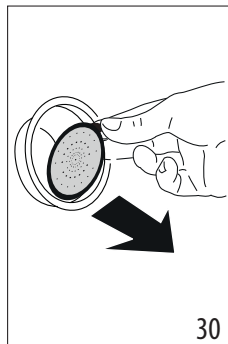
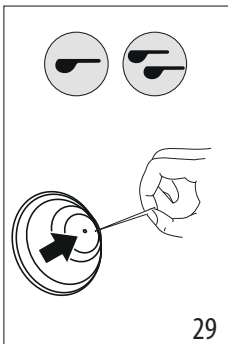
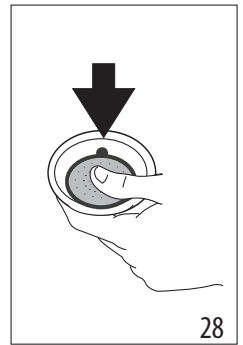
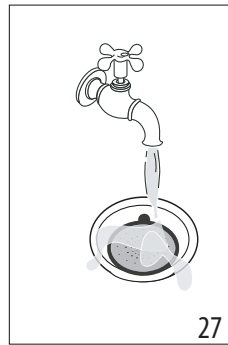
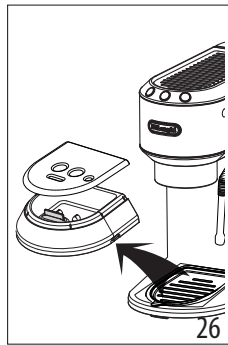
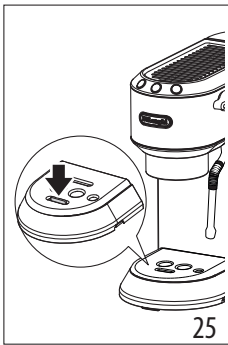
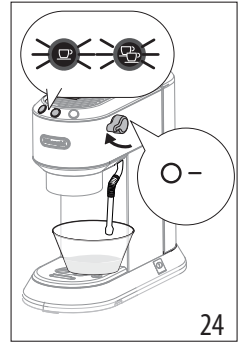
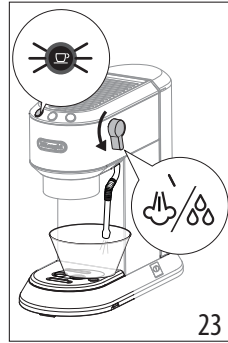
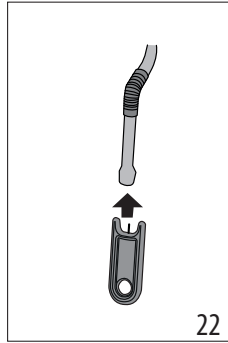
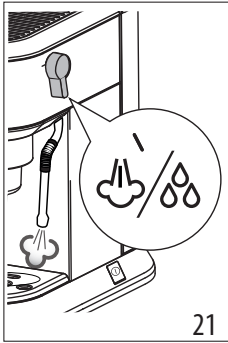
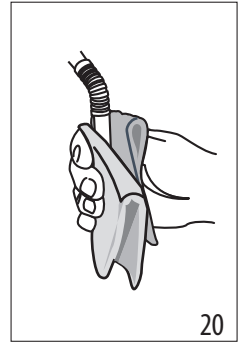
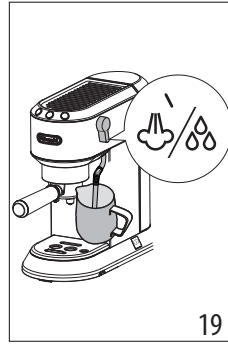
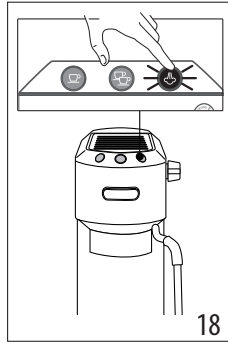
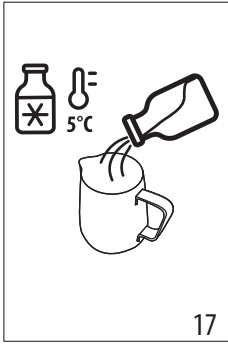

Перед использованием прибора прочитайте предупреждение по технике безопасности.

1. ОПИСАНИЕ



1.1 Описание прибора — А

- A1. Крышка бачка для воды
- A2. Рукоятка извлечения бачка для воды
- A3. Бачок для воды
- A4. Нагрев чашек
- A5. Узел подачи кофе
- A6. Главный выключатель (ON/OFF)
- A7. Решетка для чашек
- A8. Индикатор уровня воды в поддоне для сбора капель
- A9. Поддон сбора капель
- A10. Решетка для стакана/кружки
- A11. Насадка выпуска пара
- A12. Рукоятка регулировки подачи пара

1.2 Описание контрольной панели - В

- B1. Кнопка выбора 1 чашки
- B2. Индикатор «ВКЛ» (белый), встроенный в кнопку
- B3. Кнопка выбора 2 чашек
- B4. Индикатор «ВКЛ» (белый), встроенный в кнопку
- B5. Кнопка подачи пара
- B6. Индикатор «ВКЛ» (белый), встроенный в кнопку
- B7. Индикатор удаления накипи (оранжевый)

1.3 Описание принадлежностей — С

- C1. Держатель фильтра
- C2. Фильтр на 1 чашку (символ  под фильтром)
- C3. Фильтр на 2 чашки (символ  под фильтром)
- C4. Фильтр для чалд (символ  под фильтром)
- C5. Мерная ложка
- C6. Темпер
- C7. Игла очистки для наконечника пара
- C8. Тест на жесткость воды
- C9. Средство удаления накипи (*только в некоторых моделях)
- C10. Графин для молока

1.4 Не включенные приспособления для очистки, рекомендованные производителем

Дополнительные сведения см. на сайте Delonghi.com.

 **Фильтр смягчения воды**
EAN: 8004399327252

2. ПОДГОТОВКА ПРИБОРА

Теплой водой и средством для посуды вымойте все приспособления и выполните следующие:





1. Снимите бачок для воды (A3) (рис. 1) и наполните его свежей чистой водой, не превышая отметку MAX (рис. 2).

2. Вставьте бачок на место, слегка надавив на него таким образом, чтобы открылись клапаны, расположенные на дне бачка (рис. 3).

Внимание! Не включайте прибор без воды в бачке или без самого бачка.

Примечание. Рекомендуется как можно быстрее отрегулировать жесткость воды путем выполнения процедуры, описанной в главе «9. Меню настроек».



3. ПЕРВОЕ ВКЛЮЧЕНИЕ ПРИБОРА

1. Вставьте вилку в розетку. Нажмите на главный выключатель (A6) (рис. 4).
2. Прибор выполняет самодиагностику, о чем сигнализирует последовательное мигание трех кнопок (рис. 5).
3. Индикаторы  и  мигают, указывая на то, что прибор разогревается (рис. 6). Когда индикаторы перестают мигать, это означает, что прибор готов к промывке контура.
4. Прикрепите держатель фильтра к машине: совместите держатель фильтра с положением «INSERT» и поверните ручку вправо, пока она не совпадет с положением «CLOSE» (рис. 7).
5. Поставьте емкость объемом не менее 0,5 л под узел подачи кофе (A5) и насадку выпуска пара (A11) (рис. 8).
6. Нажмите кнопку . Повторите данную операцию 5 раз (рис. 9).
7. Поверните рукоятку подачи пара (A12) в положение  (стр. 10) и подавайте воду, пока бачок для воды не опустеет; затем поверните рукоятку в положение 0. Это позволит перед подачей пара удалить воду в трубке.

Теперь прибор готов к работе.

Примечание. Наличие воды в полости под бачком является нормальным. Поэтому периодически осушайте ее с помощью чистой губки.

4. ПРИГОТОВЛЕНИЕ КОФЕ

1. Установите фильтр для молотого кофе (C2) или (C3) в держатель фильтра (C1) (рис. 11).
2. Наполните фильтр молотым кофе (рис. 12). Убедитесь, что кофе имеет мелкий помол, предназначенный для приготовления эспрессо.
3. Равномерно распределите молотый кофе и слегка прижмите его темпером (C6) (рис. 13). Убедитесь, что кофе после прижима находится на уровне. Возможно, придется добавить еще кофе.
4. Удалите излишки кофе с края держателя фильтра и прикрепите его к машине (рис. 7).
5. Поместите чашку или чашки под носики фильтродержателя.
6. Убедитесь, что индикаторы, относящиеся к кнопкам подачи кофе, горят, затем нажмите кнопку подачи кофе  (B1) или  (B3).

- Прибор продолжит работу и автоматически прекратит подачу.
- Чтобы освободить держатель фильтра, поверните ручку справа налево.
- Подсоедините держатель фильтра к машине (рис. 7).
- Поместите чашку под носики держателя фильтра.
- Убедитесь, что индикаторы, относящиеся к кнопкам подачи кофе, горят, затем нажмите кнопку подачи кофе  (B1).

Примечание.

- Для обеспечения правильной работы перед наполнением фильтра следует всегда проверять, чтобы в нем не было остатков молотого кофе от предыдущего использования.
- В процессе приготовления прибором кофе подачу можно остановить в любой момент повторным нажатием кнопки подачи.
- Если после завершения подачи вы хотите увеличить количество кофе в чашке, достаточно удерживать нажатой (в течение 3 секунд) ранее нажатую кнопку подачи. Подача автоматически завершится через несколько секунд.
- Во избежание брызг никогда не снимайте держатель фильтра, когда кофемашина находится в режиме подачи, всегда ждите несколько секунд после завершения подачи.

4.1 Прижмите кофе:

Прессование молотого кофе очень важно для получения хорошего эспрессо.

- При избыточном надавливании кофе будет подаваться медленно и будет отличаться крепким вкусом.
- При недостаточном надавливании кофе будет подаваться слишком быстро и будет отличаться легким вкусом.

4.2 Советы для получения более горячего кофе

- Перед приготовлением кофе нагрейте чашки путем их ополаскивания горячей водой.
- Прикрепите держатель фильтра к машине (C1) со вставленным фильтром (C2) или (C3) , **не добавляя кофе**. Используя ту же чашку, что и для приготовления кофе, нажать кнопку 1 чашки и подать в нее горячую воду, чтобы подогреть чашку.
- Увеличьте температуру кофе в меню программирования (см. «9. Меню настроек»).
- Во время работы подогреватель чашек (A4) становится горячим: поставьте на него чашки для использования.

5. КАК ПРИГОТОВИТЬ ЭСПРЕССО С ИСПОЛЬЗОВАНИЕМ ЧАЛД

- Установите фильтр для кофе в чалдах (C4) в держатель фильтра (C1) (рис. 14).
- Поместите чалду в фильтр максимально по центру (рис. 15). Всегда следуйте инструкциям на упаковке чалд для их правильной установки в фильтр.

- Прибор продолжит работу и автоматически прекратит подачу.
- Чтобы освободить держатель фильтра, поверните ручку справа налево.

5.1 Выберите чалду

Используйте чалды, которые отвечают стандарту ESE, он указан на упаковке в виде следующего знака.

Стандарт ESE — это система, принятая самыми крупными производителями чалд, и позволяет легко и быстро приготовить эспрессо.



Примечание.

- При использовании чалд можно заваривать одну порцию за раз.**
- В процессе приготовления прибором кофе подачу можно остановить в любой момент повторным нажатием кнопки подачи.
- Если после завершения подачи вы хотите увеличить количество кофе в чашке, достаточно удерживать нажатой (в течение 3 секунд) ранее нажатую кнопку подачи. Подача автоматически завершится через несколько секунд.
- Во избежание брызг никогда не снимайте держатель фильтра, когда кофемашина находится в режиме подачи, всегда ждите несколько секунд после завершения подачи.
- См. раздел «4.2 Советы для получения более горячего кофе».



6. ПРОГРАММИРОВАНИЕ КОЛИЧЕСТВА КОФЕ В ЧАШКЕ

Машина запрограммирована на приготовление стандартных порций напитков. Чтобы изменить эти количества, выполните следующее:

- Поместите одну или две чашки под носиками держателя фильтра (C1).
- Нажмите кнопку желаемого программирования ( или ) и удерживайте ее нажатой.
- Машина начнет подачу кофе, а другая кнопка подачи кофе будет мигать, указывая, что кофемашина находится в режиме программирования.
- Как только в чашке будет достигнуто нужное количество кофе, отпустите кнопку. Подача остановится, а индикатор будет мигать, указывая на сохранение количества в памяти.

	Заводское количество	Программируемое количество
	35 мл	от ≈15 до ≈90 мл
	70 мл	от ≈30 до ≈180 мл

7. ПОРЯДОК ПРИГОТОВЛЕНИЯ КАПУЧИНО

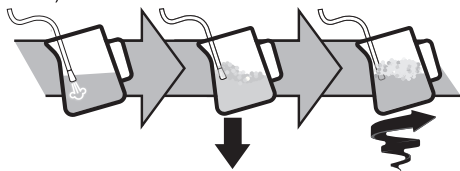

1. Если требуется пользоваться высокими стаканами, снимите ванночку для сбора капель (A9) и поставьте стакан на специальный поддон (A10) (рис. 16).
2. Приготовьте эспрессо по инструкциям из предыдущих параграфов, используя достаточно большие чашки.
3. Наполните графин свежим молоком температуры холодильника (рис. 17). Объем молока увеличится в 2-3 раза.
4. Нажмите кнопку  (рис. 18). Индикатор начнет мигать. Когда индикатор будет гореть непрерывно, машина готова к подаче пара.
5. Поместите графин под насадку выпуска пара (A11), погрузите насадку и поверните рукоятку в положение /88 (рис. 19).



6. Для вспенивания молока опустите насадку выпуска пара на поверхность молока, таким образом воздух смешается с молоком и паром.
7. Держите насадку выпуска пара на поверхности, стараясь не захватывать слишком много воздуха, создавая слишком большие пузыри.
8. Погрузите насадку выпуска пара ниже поверхности молока, таким образом создается воронка.
9. Когда достигнута нужная температура, еще раз нажмите кнопку подачи пара и дождитесь полной остановки подачи пара до того, как убрать графин молока.
10. Разлейте вспененное молоко в чашки с ранее приготовленным эспрессо. Капучино готов.
Добавьте сахар по вкусу и, по желанию, нанесите немного шоколадной крошки.

Примечание.

- Если необходимо приготовить несколько порций капучино, сначала нужно приготовить несколько чашек кофе и только после этого вспенить молоко для всех порций.

- Чтобы выйти из функции подачи пара, нажмите любую кнопку. Индикаторы  и  мигают, указывая на то, что необходимо выполнить цикл охлаждения.
- Рекомендуется подача пара в течение не более 60 секунд.



7.1 Советы по оптимальному использованию:

- Рекомендуемое количество для каждой порции капучино: 100 мл.
- Для получения плотной и однородной пены используйте молоко из холодильника (температура около 5 °С).
- Когда машина будет готова к вспениванию молока, прежде чем продолжить, поместите пустую емкость под насадку выпуска пара и откройте рукоятку на несколько секунд, чтобы удалить весь воздух из парового контура. Закройте рукоятку подачи пара и приступайте к приготовлению.

7.2 Очистка насадки выпуска пара

1. После каждого использования удаляйте остатки молока с насадки выпуска пара тряпкой (рис. 20). Для более тщательной очистки рекомендуется использовать Eco MultiClean. Средство обеспечивает гигиену, поскольку удаляет протеины и жиры молока. Его также можно использовать для очистки всей машины.
2. Подайте пар на несколько секунд, чтобы тщательно очистить насадку (рис. 21).
3. Дождитесь охлаждения узла подачи. Для поддержания длительной исправности узла подачи используйте иглу для очистки, чтобы держать в чистоте отверстие (C7) (рис. 22).

7.3 Цикл охлаждения:

После использования функции подачи пара два индикатора  и  на машине мигают одновременно, указывая на то, что бойлер необходимо охладить, чтобы достичь нужной температуры для приготовления эспрессо. Выполните следующие действия:

- поместите емкость под капучинатором;
- откройте рукоятку подачи пара, чтобы подать пар и горячую воду: индикатор  начнет мигать (рис. 23);
- когда индикаторы  и  начнут мигать, это означает, что бойлер остыл. Закройте рукоятку подачи пара (когда бойлер остынет, подача прекратится) (рис. 24). Кофемашина готова к работе.

8. ПОДАЧА ГОРЯЧЕЙ ВОДЫ

1. Поставьте емкость под насадку выпуска пара (A11).

2. Подождите, пока не загорятся индикаторы подачи кофе (В1) и (В3).
3. Поверните рукоятку (А12) в положение /☉. Из насадки выпуска пара пойдет горячая вода.
4. Чтобы остановить подачу горячей воды, поверните ручку в положение 0.

Рекомендуется подача воды в течение не более 60 секунд.

9. МЕНЮ НАСТРОЕК

1. Вход в меню:		
Удерживайте нажатой кнопку в течение 10 секунд, пока три кнопки не начнут последовательно мигать:		
2. Выберите параметр для настройки		
Соответствующая настройка	Нажмите, чтобы выбрать настройку	Нажмите, чтобы изменить настройку
Температура заварки		Нажмите , чтобы выбрать Н и з к у ю температуру
	<i>Эта температура относится к воде в термоблоке. Она отличается от температуры напитка в чашке или от температуры, замеренной когда напиток выходит из узлов подачи фильтродержателя.</i>	Нажмите , чтобы выбрать С р е д н ю ю температуру
		Нажмите , чтобы выбрать В ы с о к у ю температуру
→		

Жесткость воды		Нажмите , чтобы выбрать Н и з к у ю жесткость
		Нажмите , чтобы выбрать С р е д н ю ю жесткость
		Нажмите , чтобы выбрать В ы с о к у ю жесткость
Автовыключение		Нажмите , чтобы выбрать 9 минут
		Нажмите , чтобы выбрать 30 минут
		Нажмите , чтобы выбрать 3 часа
3. Выход из меню		
Через 15 секунд простая машина автоматически выходит из меню настроек.		

Примечание.



- Индикатор измененной настройки быстро мигает, подтверждая изменение.
- Через 15 секунд простая машина автоматически выходит из меню настроек и готова к использованию.

10. ЗАВОДСКИЕ ПАРАМЕТРЫ (СБРОС)

С помощью этой процедуры машина возвращается к заводским параметрам.

Выполните следующие действия:

1. Расположите насадку выпуска пара (А11) на ванночке для сбора капель (А9).
2. Войдите в меню программирования.
3. Поверните рукоятку подачи пара (А12) в положение /☉.
4. Нажмите кнопку . Три индикатора мигают одновременно, подтверждая восстановление исходных настроек.

5. Индикаторы  и  мигают, что указывает на необходимость закрытия рукоятки пара (символ ). После закрытия рукоятки пара прибор готов к работе.

11. ОЧИСТКА МАШИНЫ

Периодической очистке подлежат следующие части прибора:

- ванночка для сбора капель (A9)
- фильтры кофе (C2), (C3) и (C4);
- узел подачи кофе (A5);
- бачок для воды (A3);
- насадка выпуска пара (A11), как указано в главе “7.2 Очистка насадки выпуска пара”.

Внимание!!

- Запрещено мыть в посудомоечной машине какие-либо компоненты или принадлежности машины.
- Не используйте для чистки кофемашины растворители, абразивные моющие средства или спирт.
- Не используйте металлические предметы для удаления накипи или отложений кофе, поскольку они могут поцарапать металлические или пластмассовые поверхности.
- Если период простоя превышает одну неделю, рекомендуется перед следующим использованием машины выполнить ополаскивание, как указано в главе “3. Первое включение прибора”.

Опасно!

- При очистке ни в коем случае не допускайте погружения машины в воду, это электрический прибор.
- Перед любой операцией по очистке внешних частей прибора выключите его, выньте вилку из розетки и дайте ему остыть.

11.1 Очистка поддона для сбора капель

Внимание!

Поддон для сбора капель снабжен индикатором-поплавком (красного цвета) уровня воды. До того как индикатор начнет выходить за пределы подставки для чашек (рис. 25), необходимо опорожнить поддон и очистить его. В противном случае вода перельется через край и может повредить кофемашину, опорную поверхность или окружающую зону.

1. Снимите лоток (A9) (рис. 26).
2. Снимите решетку для чашек (A7), слейте воду и протрите ванночку тряпкой, затем установите ее на место. Снимите решетку для кружек или стаканов (A10), промойте водой, высушите и установите на место.
3. Установите на место поддон для сбора капель.

11.2 Очистка фильтров кофе

Фильтры кофе предназначены для получения наилучшей кофейной пенки. Чтобы они оставались эффективными, фильтры всегда должны быть чистыми и без остатков кофе.

- После каждого использования промывайте фильтр большим количеством проточной воды (рис. 27), затем нажмите на перфорированный фильтр, чтобы убедиться, что он правильно вставлен в гнездо (рис. 28);
- убедитесь, что отверстие на задней стороне фильтра (см. рис. 29) не засорено.

Если фильтр все еще грязный или не реже одного раза в месяц, очищайте фильтры кофе следующим образом:

1. Снимите перфорированный фильтр, потянув за язычок (рис. 30).
2. Промойте фильтры проточной водой (рис. 31).
3. Убедитесь, что отверстия не засорены. При необходимости очистите их иглой (рис. 29-31).
4. Просушите с помощью ткани.
5. Установите перфорированный фильтр на место и нажмите на него до упора (рис. 28).

Фильтр чалд

Промойте проточной водой. Убедитесь, что отверстия не засорены. При необходимости очистите их иглой (рис. 29-31).

11.3 Очистите узел подачи кофе

После приготовления каждых 200 порций кофе промывайте, подавая через узел подачи кофе около 0,5 л воды (нажмите кнопку подачи кофе, не используя молотый кофе).

11.4 Другие виды очистки

1. Не используйте для чистки кофемашины растворители, абразивные моющие средства или спирт. Для этого достаточно мягкой и влажной ткани.
2. Регулярно очищайте держатель фильтра.

11.5 Очистка бачка для воды

1. Периодически (приблизительно раз в месяц) и при каждой замене фильтра смягчения воды (если имеется) очищайте бачок для воды влажной тряпкой с небольшим количеством мягкого моющего средства.
2. Снимите фильтр (если имеется) и ополосните его под проточной водой.
3. Поставьте на место фильтр (имеется), заполните бак свежей водой и установите его на место.
4. (Только для моделей с фильтром смягчения воды) Подайте 100 мл воды.

12. УДАЛЕНИЕ НАКИПИ

Внимание!

- Перед применением прочитайте инструкции и этикетку средства для удаления накипи (C9) на упаковке средства.

- Рекомендуется использовать только средство для удаления накипи компании De'Longhi. Использование неподходящих средств, а также нерегулярное удаление накипи могут вызвать неисправности, на которые не распространяется гарантия производителя.
- Средство для удаления накипи может повредить чувствительные поверхности. Если продукт случайно опрокинут, немедленно высушите.

Для удаления накипи	
Средство для удаления накипи	Средство для удаления накипи De'Longhi
Емкость	Вместимость 1 л
Время	~25 мин

1. Когда загорится индикатор  оранжевого цвета, следует удалить накипь.
2. Убедитесь, что держатель фильтра не установлен, поместите емкость под узлом подачи горячей воды и под каналом бойлера (рис. 32).
3. Залейте раствор для удаления накипи в бачок, разбавив прилагаемый раствор для удаления накипи водой (заполните бачок до уровня MAX) (рис. 33).

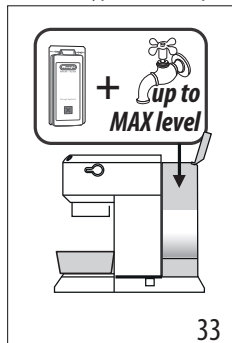

4. Удерживайте нажатой кнопку  в течение 10 секунд, пока 3 кнопки не начнут последовательно мигать.
5. Поверните рукоятку подачи пара в положение .
6. Нажмите кнопку  для начала удаления накипи.
7. Запустится программа удаления накипи, и жидкость для удаления накипи начнет выходить из насадки выпуска пара. Программа удаления накипи автоматически выполняет ряд ополаскиваний через заданные промежутки для удаления накипи изнутри

кофемашины до полного опорожнения бачка для воды.

Примечание.





Во время удаления накипи, а также для очистки кофейного контура, **время от времени закрывайте рукоятку подачи пара**, чтобы подавать небольшое количество средства для удаления накипи из узла подачи кофе.

Подача останавливается и оранжевый индикатор  продолжает мигать, указывая на то, что цикл удаления накипи все еще выполняется.

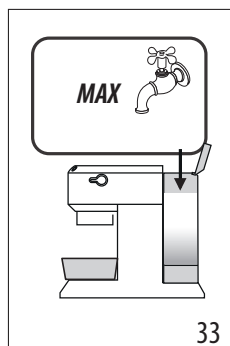
После этого необходимо выполнить ополаскивание.

8. Слейте емкость, использованную для сбора раствора для удаления накипи, и снова поместите ее под узлами подачи.



9. Машина готова к ополаскиванию свежей чистой водой. Извлеките бачок для воды, опорожните его, ополосните проточной водой, заполните чистой водой до отметки MAX (рис. 34) и установите бачок на место.
 10. Убедитесь, что рукоятка пара находится в положении , затем нажмите кнопку  для начала ополаскивания. Во время удаления накипи, а также для очистки кофейного контура, **время от времени закрывайте рукоятку подачи пара**, чтобы подавать небольшое количество воды из узла подачи кофе.
 11. Выполните второе ополаскивание, с пункта 7 по 9, также вставив фильтр (если он был установлен ранее).
 12. Когда бачок для воды опорожнится, оранжевый индикатор погаснет, и удаление накипи будет завершено. Индикаторы  и  мигают.
 13. Закройте рукоятку подачи пара, повернув ее в положение 0.
 14. Наполните бачок чистой водой.
- Машина готова к использованию.

13. ЗНАЧЕНИЕ СВЕТОВЫХ ИНДИКАТОРОВ

Индикаторы	Действие	Значение
	Включение выключателя ON/OFF	Прибор выполняет самодиагностику, о чем сигнализирует последовательное мигание индикаторов.
	Прибор включен	Индикаторы мигают: прибор нагревается для дальнейшего приготовления кофе. Индикаторы горят ровным светом: прибор готов к приготовлению кофе.
	Рукоятка подачи пара открыта	Мигающие индикаторы: закройте рукоятку подачи пара
	Требуется цикл охлаждения	Выполните действия, указанные в разд. "7.3 Цикл охлаждения."
	Бачок для воды пуст или машина не подает кофе	Индикаторы быстро мигают. См. гл. "3. Первое включение прибора"
	Требуется функция пара	Индикатор мигает: прибор нагревается для дальнейшей подачи пара. Индикатор горит ровным светом: прибор готов к подаче пара.
	Необходимо выполнить очистку от накипи	Выполнить удаление накипи: операция завершена, когда индикатор  гаснет.

14. ЕСЛИ ИМЕЮТСЯ НЕПОЛАДКИ

Проблема	Причина	Устранение
Эспрессо не поступает	Нет воды в бачке	Заполните бачок
	Закупорены выходные отверстия кофе на держателе фильтра	Очистите отверстия носиков на держателе фильтра
	Фильтр засорен или отсутствует перфорированный фильтр	Выполните очистку, как указано в пар. "11.2 Очистка фильтров кофе"
	Неправильно установлен бачок, и клапаны на дне не открыты.	Слегка нажмите на бачок, чтобы открыть клапаны на дне.
	Наличие накипи в водяной системе	Выполните удаление накипи, как описано в пар. "12. Удаление накипи"
→		

Проблема	Причина	Устранение
Кофе эспрессо выходит из кромок держателя фильтра, а не из отверстий	Неправильно установлен или загрязнен держатель фильтра	Правильно закрепите держатель фильтра и поверните его с усилием до упора
	Прокладка бойлера потеряла упругость или загрязнена	Замените прокладку бойлера для приготовления эспрессо в центре технической поддержки
	Закупорены отверстия на носиках держателя фильтра	Очистите отверстия носиков на держателе фильтра
	Фильтр засорен или отсутствует перфорированный фильтр	Выполните очистку, как указано в пар. «11.2 Очистка фильтров кофе»
Держатель фильтра не закрепляется на приборе.	Слишком много кофе в фильтре.	Пользуйтесь мерным стаканчиком из комплекта поставки и правильно подбирайте фильтр для приготовления.
Пенка кофе светлого цвета (кофе быстро выходит из носика).	Молотый кофе недостаточно спрессован.	Лучше прижмите молотый кофе.
	Недостаточное количество молотого кофе	Увеличьте количество молотого кофе
	Слишком крупный помол кофе.	Используйте только молотый кофе для кофемашин эспрессо.
	Несоответствующее качество молотого кофе.	Замените сорт молотого кофе.
Пенка кофе темного цвета (кофе медленно выходит из носика)	Молотый кофе слишком спрессован	Уменьшите прессование кофе
	Избыточное количество молотого кофе	Уменьшите количество молотого кофе
	Засорен канал бойлера эспрессо	Выполните очистку, как указано в пар. «11.3 Очистите узел подачи кофе»
	Фильтр засорен	Выполните очистку, как указано в пар. «11.2 Очистка фильтров кофе»
	Слишком мелкий помол кофе.	Используйте только молотый кофе для кофемашин эспрессо.
	Помол кофе слишком мелкий или кофе слишком влажный	Используйте только молотый кофе для кофемашин эспрессо, убедитесь, что в нем не содержится влага.
	Наличие накипи в водяной системе	Выполните очистку от накипи, как указано в параграфе «12. Удаление накипи»
После подачи кофе фильтр прилипает к каналу бойлера.		Еще раз вставьте держатель фильтра, подайте кофе, затем снимите держатель.
→		

Проблема	Причина	Устранение
Машина не готовит какие-либо напитки и все индикаторы мигают несколько секунд.	Нет воды в бачке.	Заполните бачок для воды
	Неправильно установлен бачок, и клапаны на дне не открыты.	Слегка нажмите на бачок, чтобы открыть клапаны на дне.
	Засорен канал бойлера эспрессо	Выполните очистку, как указано в пар. "11.3 Очистите узел подачи кофе"
	Фильтр засорен	Выполните очистку, как указано в пар. "11.2 Очистка фильтров кофе"
	Наличие накипи в водяной системе	Выполните удаление накипи, как описано в разд. "12. Удаление накипи"
Прибор не работает, все индикаторы мигают.		Немедленно отключите прибор от сети и обратитесь в авторизованный сервисный центр.
Не образуется пенка молока при приготовлении капучино.	Недостаточно холодное молоко.	Молоко должно иметь прохладную температуру (как в холодильнике)
	Капучинатор загрязнен	Выполните очистку капучинатора, как описано в разд. "7.2 Очистка насадки выпуска пара"
	Наличие накипи в водяной системе	Выполните удаление накипи, как указано в гл. "12. Удаление накипи"